

### Warning and cautionary points

- The unpacking and setup procedure shall be done by a qualified service technician.
- Be sure to unplug the power cable of the equipment before installing and setting up the product.
- Install the equipment near an outlet. Be sure to wire the power cable securely so as to unplug it easily and not to trip over it.
- The illustrations may differ depending on the equipment model.
- Install the equipment making sure that the original glass is level.
- To lift the equipment from the box requires two people who must lift it by the knots on both sides of the plastic bag.

### 警告・注意

- 開梱および設置は資格をもったサービス技術者が行ってください。
- 製品の装着・設置を実施する際、機体の電源プラグはコンセントから必ず抜いてください。
- 電源プラグを抜いた後にアース線ははずしてください。また、電源プラグを接続する前に必ずアース線を接続してください。
- 機体はコンセントの近くに設置してください。その際、人が容易に電源プラグをコンセントから抜くことができ、かつ人が電源プラグおよび電源ケーブルに引っかかることのないよう配慮し、配線してください。
- 適用される機体のモデルによって、イラストと外観が異なることがあります。
- ガラス面が水平になるように設置してください。
- 機体を箱から取り出す場合は、必ず2人で作業を行い、ビニール結び目の両側を持ってください。

### Avertissements et mises en garde

- Le déballage et l'installation ne doivent être effectués que par un technicien qualifié.
- Débranchez toujours le cordon d'alimentation de l'appareil avant d'installer et d'assembler le produit.
- Installez l'appareil près d'une prise de courant. Branchez bien le cordon d'alimentation, de façon à ce qu'il ne puisse pas être débranché accidentellement, et de ne pas trébucher.
- Les illustrations peuvent varier selon le modèle du système.
- Vérifiez que la vitre d'exposition est plate lorsque vous installez le système.
- Pour enlever le système de la boîte, deux personnes sont nécessaires. Elles doivent le soulever par les nœuds sur les deux côtés du sac plastique.

### Warnungen und Vorsichtshinweise

- Das Gerät muss von einem qualifizierten Servicetechniker ausgepackt und eingerichtet werden.
- Achten Sie darauf, dass der Netzstecker nicht vor Abschluss der Aufstellung und Einrichtung eingesteckt wird.
- Stellen Sie das Gerät in der Nähe einer Steckdose auf. Sorgen Sie dafür, dass das Netzkabel ordentlich verlegt wird: So, dass niemand darüber stolpern kann, aber der Netzstecker stets erreichbar bleibt.
- Die Abbildungen können modellabhängig abweichen.
- Wenn Sie das Hauptsystem installieren, passen Sie auf, dass das Vorlagenglas eben liegt.
- Um das System aus dem Karton zu heben, muss es von zwei Personen an den beiden seitlichen Knoten des Plastikbeutels herausgezogen werden.

### Advertencias y precauciones

- Solicite a un técnico de mantenimiento debidamente formado que lleve a cabo el procedimiento de desembalaje e instalación.
- Asegúrese de desconectar el cable de alimentación del equipo antes de instalar el producto.
- Instale el equipo junto a un enchufe. Asegúrese de conectar el cable de alimentación de forma segura para poder desconectarlo fácilmente y no tropezar con él.
- Las ilustraciones pueden variar dependiendo del modelo de equipo.
- Asegurarse de que el cristal de originales se encuentre plana cuando se instala el equipo.
- Para sacar el equipo de la caja se precisan dos personas que le levanten por los nudos situados a ambos lados de la bolsa de plástico.

### 警告和注意事项

- 開箱和裝機工作應由有資質的技術服務人員來完成。
- 在安裝和設置產品之前，務必拔掉設備的電源線。
- 將設備安裝在電源插座旁邊。務必安全布放電源線，確保其便于拔下並且不會絆倒人。
- 圖示隨機型而異。
- 安裝設備時，請務必確保原稿玻璃保持水平。
- 從箱中抬起機器時，須由兩個人同時握住塑料袋兩端的扭結將其抬出。

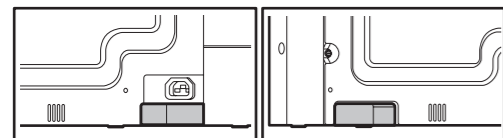

### Holding positions and the number of persons

- Holding positions: 4 places
- Number of persons: At least 2

### 機体持ち位置・人数

- 機体持ち位置：4箇所
- 機体持ち上げ人数：2人以上

### Positions de soutien et nombre de personnes

- Positions de soutien : 4 emplacements
- Nombre de personnes: Au moins 2

### Griffstellen und Anzahl der Personen

- Griffstellen: 4 Stellen
- Anzahl der Personen: Mindestens 2

### Puntos de agarre y número de personas

- Puntos de agarre: 4 puntos
- Número de personas: Al menos 2

### 握持位置及所需人数

- 握持位置：4处
- 所需人数：至少2人

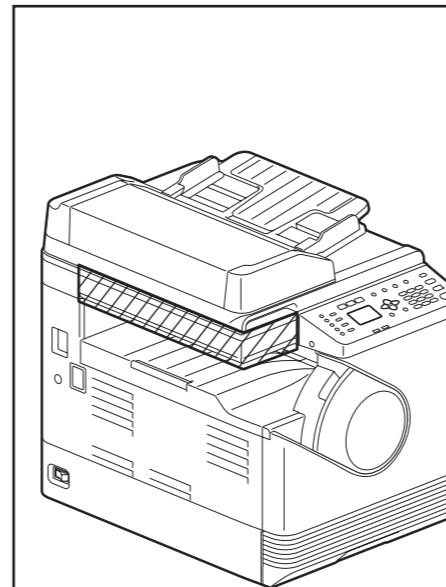
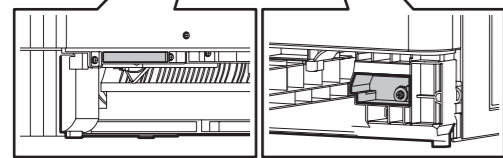

### CAUTION

Do not lift the equipment by the areas in the figure that are shaded when lifting it.

### 注意

機体を持ち上げる場合は、絶対に図の斜線部を持たないでください。

### ATTENTION

Ne soulevez pas le système par les zones qui sont en gris sur le schéma lorsque vous le levez.

### ACHTUNG

Heben Sie das System nicht an den Bereichen an, die in der Abbildung grau dargestellt sind.

### PRECAUCION

Al levantarlo, no levante el equipo por las zonas sombreadas que se indican en la figura.

### 小心

抬起機器時，請勿抓握圖中的陰影部分。

### Accessories / 付属品 / Accessoires / Zubehör / Accesorios / 附件

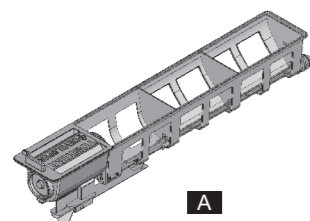

A

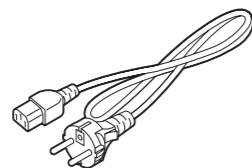

D

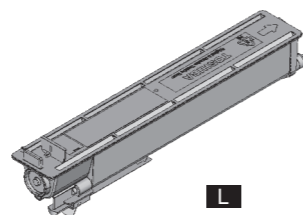

L

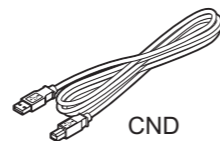

CND

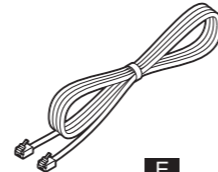

E

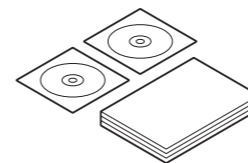

The following accessories are included in the packing materials and drawer of the equipment.

付属品は本体梱包材およびカセットの中に入っています。

Les accessoires suivants font partie du matériel d'emballage et dans le tiroir de l'équipement.

Das folgende Zubehör liegt den Verpackungsmaterialien und dem Geräteschubfach bei.

Los accesorios siguientes se incluyen en los materiales de embalaje y en el cajón del equipo.

附件放在包裝箱或紙盒里。

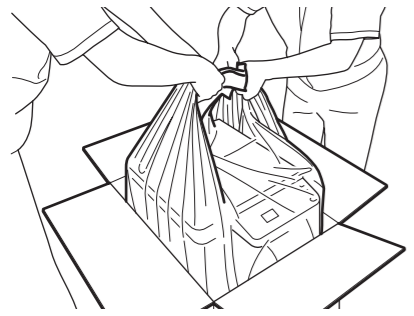
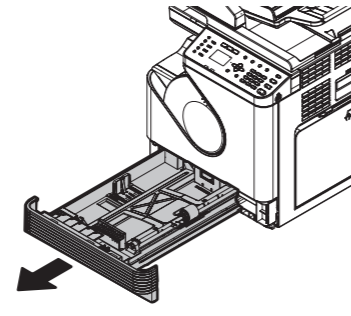
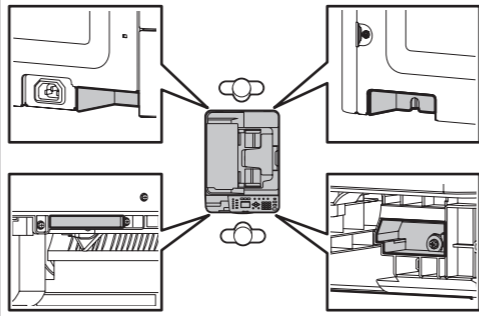
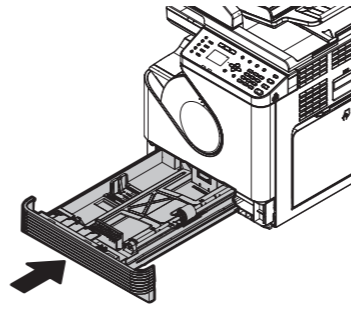
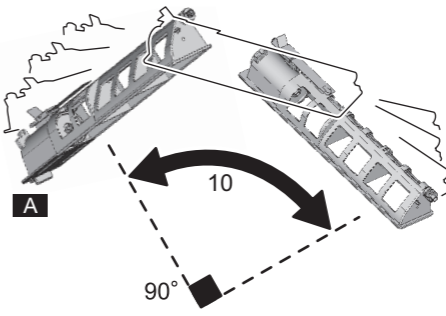
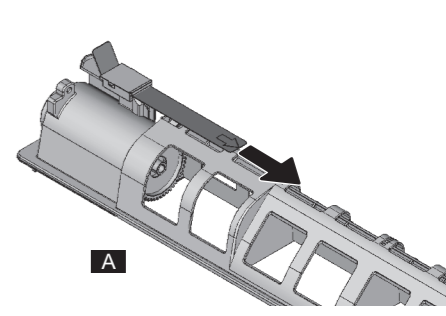
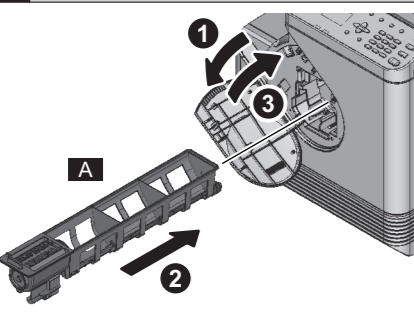
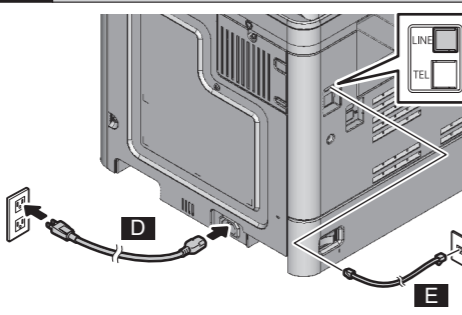
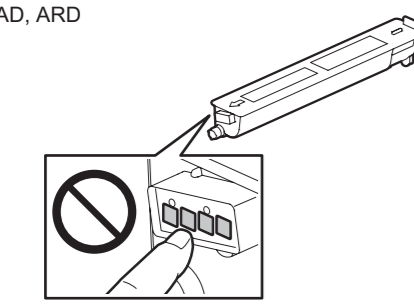
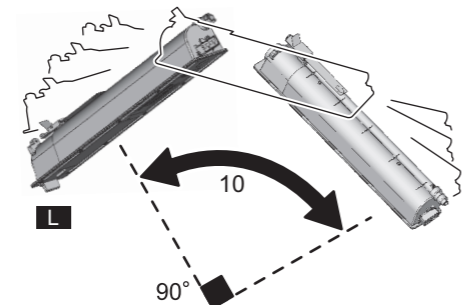
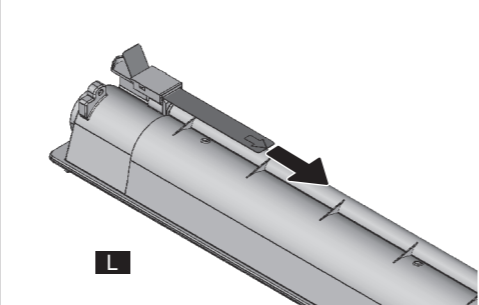
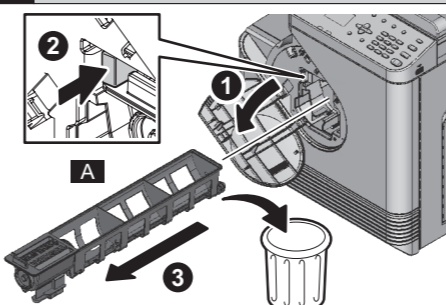
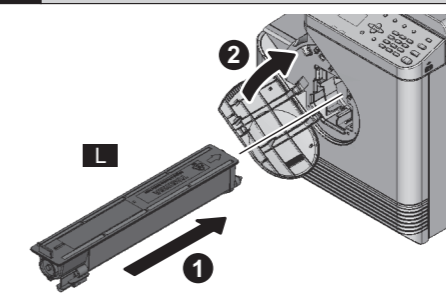
<p><b>1</b> TAKE OUT SORTIR SACAR 取出す HERAUSNEHMEN 取出</p> 	<p><b>2</b> REMOVE ENLEVER QUITAR 取外す ENLEVER QUITAR 抽出</p> 	<p><b>3</b> PLACE PLACER COLOCAR 置く PLACER EINLEGEN COLOCAR 放置</p> 	<p><b>4</b> INSERT INSERER INERTE セットする SETZEN 挿入</p> 	<p><b>5</b> SHAKE AGITER SACUDIR 振る AGITER SCHÜTTELN 摇晃</p> 	<p><b>6</b> REMOVE ENLEVER QUITAR 取外す ENLEVER QUITAR 抽出</p> 
<p><b>7</b> INSTALL INSTALLER INSTALAR 取付ける EINSETZEN 装上</p> 	<p><b>8</b> CONNECT CONNECTER CONECTAR 接続する ANSCHLIESSEN 连接</p> 	<p><b>9</b> NOTE NOTE HINWEIS 注意 HINWEIS 注意</p> <p>Never turn the power OFF with the main power switch until the adjustments from steps 10 to 21-1 are completed according to the procedures in the Unpacking &amp; Installation Instructions.</p>	<p><b>9</b> NOTE NOTE HINWEIS 注意 HINWEIS 注意</p> <p>本開梱指示書の手順に従い、ステップ10～21-1「ガンマ自動調整」の調整を終了するまで、主電源スイッチをオフにしないでください。</p>	<p><b>9</b> NOTE NOTE HINWEIS 注意 HINWEIS 注意</p> <p>Ne jamais mettre l'appareil hors tension en utilisant l'interrupteur d'énergie principal jusqu' à ce que le réglage du pas 10 à 21-1 est achevé selon les procédures dans les Instructions de Déballage et Installation.</p>	<p><b>9</b> NOTE NOTE HINWEIS 注意 HINWEIS 注意</p> <p>Bis die Schritte 10 bis 21-1 je nach den Verfahren in den Auspackungs- und Installationsanleitungen durchgeführt sind, ist das Gerät nie bei Verwendung des Hauptstromschalters auszuschalten.</p>
<p><b>9</b> NOTE NOTE HINWEIS 注意 HINWEIS 注意</p> <p>Nunca apagar la máquina hasta que se hayan efectuado correctamente el paso 10 a 21-1 según los procedimientos en las Instrucciones de Desembalaje e Instalación.</p>	<p><b>9</b> NOTE NOTE HINWEIS 注意 HINWEIS 注意</p> <p>步骤10到21-1是“简易设置”过程，请参考本安装指南，按机器屏幕提示进行。在完成“简易设置”的全部步骤前，请勿关机。</p>	<p><b>10</b> TURN ON METTRE EN ROUTE ENCENDER オンにする EINSCHALTEN 开启电源</p> <ul style="list-style-type: none"> <li>Turn the power ON with the main power switch.</li> <li>主電源をオンにします。</li> <li>Allumez l'alimentation avec le bouton principal d'alimentation.</li> <li>Schalten Sie das Gerät über den Hauptschalter ein.</li> <li>ENCIENDA la unidad con el interruptor deencendido.</li> <li>按主电源开关，打开电源。</li> </ul>	<p><b>11</b> PRESS APPUYER PRESIONAR 押す APPUYER DRÜCKEN 按下</p> <ul style="list-style-type: none"> <li>Press the [OK] button.</li> <li>[OK] ボタンを押します。</li> <li>Appuyez sur le bouton [OK].</li> <li>Drücken Sie die [OK]-Taste.</li> <li>Pulse el botón [OK].</li> <li>按[确定]键。</li> </ul>	<p><b>12</b> PRESS APPUYER PRESIONAR 押す APPUYER DRÜCKEN 按下</p> <ul style="list-style-type: none"> <li>Select the language and press the [OK] button.</li> <li>言語を選択して[OK] ボタンを押します。</li> <li>Sélectionnez la langue et appuyez sur le bouton [OK].</li> <li>Wählen Sie die Sprache und drücken Sie die Taste [OK].</li> <li>Seleccionar el idioma y presionar el botón [OK].</li> <li>请选择语言，然后按[确定]键。</li> </ul>	<p><b>13</b> PRESS APPUYER PRESIONAR 押す APPUYER DRÜCKEN 按下</p> <ul style="list-style-type: none"> <li>Press the [OK] button.</li> <li>[OK] ボタンを押します。</li> <li>Appuyez sur le bouton [OK].</li> <li>Drücken Sie die [OK]-Taste.</li> <li>Pulse el botón [OK].</li> <li>按[确定]键。</li> </ul>
<p><b>14</b> NOTE NOTE HINWEIS 注意 HINWEIS 注意</p> <p>NAD, ARD</p> 	<p><b>SHAKE</b> AGITER SACUDIR 振る AGITER SCHÜTTELN 摇晃</p> 	<p><b>15</b> REMOVE ENLEVER QUITAR 取外す ENLEVER QUITAR 抽出</p> 	<p><b>16</b> WAIT ATTENDRE ESPERAR 待つ ATTENDRE ESPERAR 稍等</p> <p>When this process is completed, the following message is displayed. “OPEN FRONT COVER REMOVE DEV. CARTRIDGE SET TONER CARTRIDGE CLOSE FRONT COVER”</p>	<p><b>16</b> WAIT ATTENDRE ESPERAR 待つ ATTENDRE ESPERAR 稍等</p> <p>終了するとメッセージが表示されます。 “前カバーを開け 現像剤カートリッジを取り出して下さい トナーカートリッジを交換 前カバーを閉めます”</p>	<p><b>16</b> WAIT ATTENDRE ESPERAR 待つ ATTENDRE ESPERAR 稍等</p> <p>Une fois le processus terminé, le message suivant s'affiche. “OUVRIR CAPOT FRONTAL RETIRER CARTOUCHE INSTALLER CARTOUCHE FERMER CAPOT FRONTAL”</p>
<p><b>16</b> WAIT ATTENDRE ESPERAR 待つ ATTENDRE ESPERAR 稍等</p> <p>Wenn dieser Vorgang abgeschlossen ist, wird die folgende Meldung angezeigt. “VORD. ABDECK. ÖFFNEN ENTFERNE ENTW. KARTUSCHE TONERKART. EINSETZ. VORD. ABDECK. SCHLI.”</p>	<p><b>16</b> WAIT ATTENDRE ESPERAR 待つ ATTENDRE ESPERAR 稍等</p> <p>Cuando se termina este proceso, aparece el mensaje siguiente. “ABRIR TAPA FRONTAL QUITAR CARTUCHO REVELADOR PONER CARTUCHO TÓNER CERRAR CUB. FRONTAL”</p>	<p><b>16</b> WAIT ATTENDRE ESPERAR 待つ ATTENDRE ESPERAR 稍等</p> <p>请耐心等待，直到屏幕提示以下信息。 “打开前盖板 移除显影剂盒 设置墨粉盒 关闭前盖板”</p>	<p><b>17</b> REMOVE ENLEVER QUITAR 取外す ENLEVER QUITAR 抽出</p> 	<p><b>18</b> INSTALL INSTALLER INSTALAR 取付ける EINSETZEN 装上</p> 	<p><b>19</b> PRESS APPUYER PRESIONAR 押す APPUYER DRÜCKEN 按下</p> <ul style="list-style-type: none"> <li>Press the [OK] button.</li> <li>[OK] ボタンを押します。</li> <li>Appuyez sur le bouton [OK].</li> <li>Drücken Sie die [OK]-Taste.</li> <li>Pulse el botón [OK].</li> <li>按[确定]键。</li> </ul>

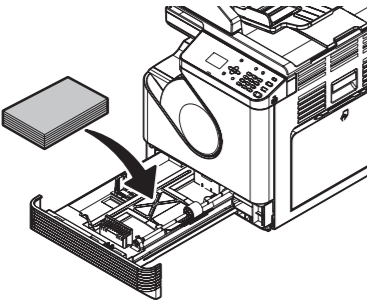
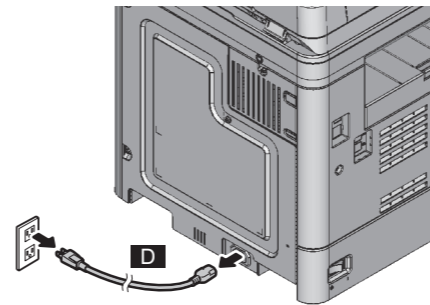
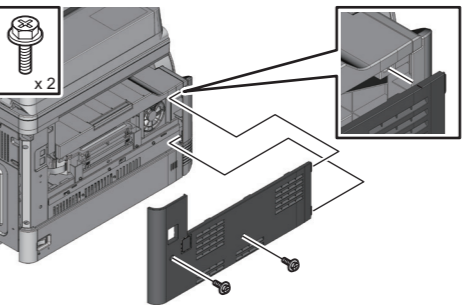
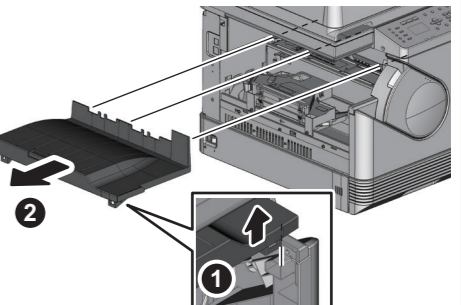
<p><b>20 PLACE</b> 入れる <b>PLACER</b> EINLEGEN <b>COLOCAR</b> 放入</p> 	<p><b>21 SET</b> 設定する <b>CONFIGURATION</b> EINSTELLEN <b>CONFIGURACION</b> 設定</p> <ul style="list-style-type: none"> <li>• See step 21-1.</li> <li>• ステップ21-1をご覧ください。</li> <li>• Se référer au pas 21-1.</li> <li>• Siehe Schritt 21-1.</li> <li>• Referirse al paso 21-1.</li> <li>• 请参考另纸说明21-1。</li> </ul>	<p><b>22 NOTE</b> 注意 <b>NOTE</b> HINWEIS <b>NOTA</b> 注意</p> <p>ASD, ARD, AUD, TWD</p> <ul style="list-style-type: none"> <li>• Only if customers want to use the damp heater, perform steps 23 to 29.</li> <li>• お客様がダンプヒータのご使用を希望される場合のみ、ステップ23～29を実施する。</li> <li>• Réalisez les étapes 23 à 29 uniquement si les clients désirent utiliser l'appareil de chauffageanti-humidité.</li> <li>• Die Schritte 23 bis 29 sind durchzuführen, nur wenn die Kunden das Gegenfeuchtigkeitheizgerät betätigen wollen.</li> <li>• Efectuar los pasos 23 hasta 29 solamente si los clientes desean utilizar el calentador contra la humedad.</li> <li>• 请在客户想要使用防潮加热器的情况下，执行步骤 23 到 29。步骤 23 到 29 中国大陆区不适用。</li> </ul>	<p><b>23 DISCONNECT</b> 抜く <b>DECONNECTER</b> TRENNEN <b>DESCONECTAR</b> 拔下</p> 	<p><b>24 REMOVE</b> 取外す <b>ENLEVER</b> ENTFERNEN <b>QUITAR</b> 抽出</p> 	<p><b>25 REMOVE</b> 取外す <b>ENLEVER</b> ENTFERNEN <b>QUITAR</b> 抽出</p> 
---------------------------------------------------------------------------------------------------------------------------------------------------------------	-----------------------------------------------------------------------------------------------------------------------------------------------------------------------------------------------------------------------------------------------------------------------------------------------------------------------	----------------------------------------------------------------------------------------------------------------------------------------------------------------------------------------------------------------------------------------------------------------------------------------------------------------------------------------------------------------------------------------------------------------------------------------------------------------------------------------------------------------------------------------------------------------------------------------------------------------------------------------------------------------------------------------------------------------------	-----------------------------------------------------------------------------------------------------------------------------------------------------------------------------	-------------------------------------------------------------------------------------------------------------------------------------------------------------------	-------------------------------------------------------------------------------------------------------------------------------------------------------------------

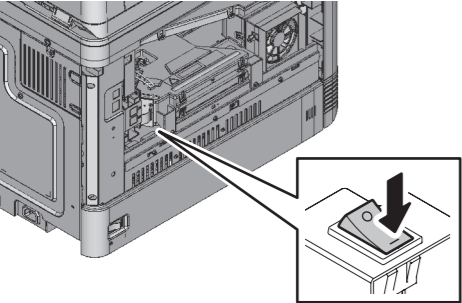
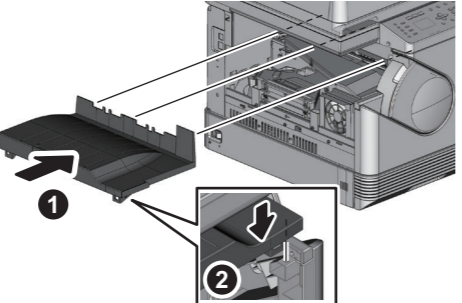
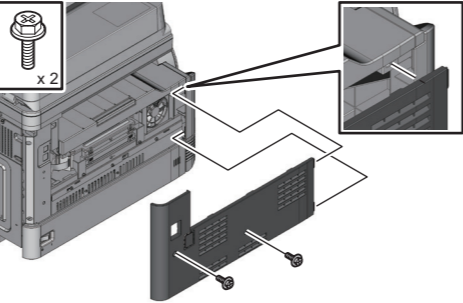
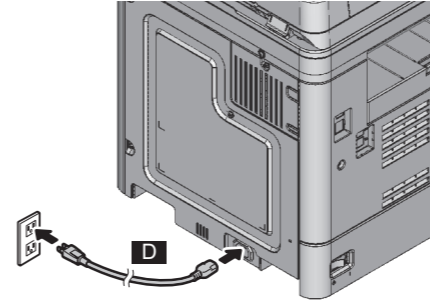
<p><b>26 TURN ON</b> オンにする <b>METTRE EN ROUTE</b> EINSCHALTEN <b>ENCENDER</b> 开启电源</p> 	<p><b>27 INSTALL</b> 取付ける <b>INSTALLER</b> EINSETZEN <b>INSTALAR</b> 装上</p> 	<p><b>28 INSTALL</b> 取付ける <b>INSTALLER</b> EINSETZEN <b>INSTALAR</b> 装上</p> 	<p><b>29 PLUG IN</b> 接続する <b>INSERER</b> EINSTECKEN <b>INSERTAR</b> 连接</p> 	<p><b>30 END</b> 終了 <b>FIN</b> ENDE <b>FIN</b> 结束</p>
----------------------------------------------------------------------------------------------------------------------------------------------------------------------------------	------------------------------------------------------------------------------------------------------------------------------------------------------------------------	-------------------------------------------------------------------------------------------------------------------------------------------------------------------------	------------------------------------------------------------------------------------------------------------------------------------------------------------------------	---------------------------------------------------------------

<p><b>21-1 SET</b></p> <p><b>Automatic Gamma Adjustment for Copying</b></p> <ol style="list-style-type: none"> <li>Place A4 or LT paper in the drawer.</li> <li>When the following message appears, press the [OK] button. "SET A4 / LT IN DRAWER PRESS [OK]"</li> <li>When the test chart for calibration is output, select [YES] and press the [OK] button (Fig. 1).</li> <li>Set the test chart on the original glass and press the [OK] button. Place the printed chart with its face down and the darkest area to the left. Then close the original cover or the ADF and press the [OK] button (Fig. 2). The scanner reads the original and calibration starts automatically.</li> <li>Check that calibration is completed and remove the test chart from the original glass. <b>Note:</b> When this adjustment fails, the following message is displayed. Since the test chart may have deviated from the appropriate position, set it correctly and perform calibration again. "ADJUSTMENT ERROR PRESS [OK] TO AGAIN"</li> <li>Enter values for the year, month, date, hour and minute, and press the [OK] button.</li> <li>Check that all calibrations are completed properly. When this process is completed, the following message is displayed. "TURN OFF THE POWER"</li> <li>Turn the power OFF with the main power switch.</li> </ol> <p>(Continued)</p>	<p><b>21-1 設定する</b></p> <p><b>ガンマ自動調整 コピー用</b></p> <ol style="list-style-type: none"> <li>カセットに A4 または LT の用紙をセットします。</li> <li>以下が表示されたら、[OK] ボタンを押します。 "カセットに A4/LT 用紙を入れ OK を押して下さい"</li> <li>調整用のテストチャートが出力されたら、[はい] を選択し [OK] ボタンを押します (Fig. 1)。</li> <li>原稿ガラスにテストチャートをセットして、[OK] ボタンを押します。 出力されたチャートの印字面を下にして、黒い部分が左側になるように原稿ガラスに置いてください。その後、原稿カバーまたは ADF を閉めて、[OK] ボタンを押してください (Fig. 2)。 スキャナが原稿を読み取り、自動的に調整を行います。</li> <li>調整が完了したことを確認して、原稿ガラスのテストチャートを取り去ります。 <b>注意:</b> 調整に失敗した場合は、メッセージが表示されます。テストチャートの位置がずれた可能性があるため、もう一度正しくテストチャートをセットして調整を行ってください。 "調整エラー [OK] を押して下さい"</li> <li>西暦、月、日、時、分の数値を入力し、[OK] ボタンを押します。</li> <li>すべての調整が正しく完了したことを確認します。 終了するとメッセージが表示されます。 "電源をオフして下さい"</li> <li>主電源スイッチをオフにします。</li> </ol> <p>(続く)</p>	<p><b>21-1 CONFIGURATION</b></p> <p><b>Réglage Automatique Gamma pour le Mode de Copie</b></p> <ol style="list-style-type: none"> <li>Placez du papier A4 ou LT dans le tiroir.</li> <li>Lorsque le message suivant apparaît, appuyer sur le bouton [OK]. "DÉF. A4/LT DANS CASS APPUYER SUR [OK]"</li> <li>Lors de l'impression du tableau de test pour le calibrage, sélectionnez [OUI] et appuyez sur le bouton [OK] (Fig. 1).</li> <li>Mettez le tableau de test sur la vitre originale et appuyez sur le bouton [OK]. Placez le tableau imprimé avec la face vers le bas et la zone la plus sombre vers la gauche. Ensuite, fermez le couvercle d'origine ou le ADF et appuyez sur le bouton [OK] (Fig. 2). Le scanner lit l'original et le calibrage débute automatiquement.</li> <li>Vérifiez que le calibrage est terminé et enlevez le tableau de test de la vitre originale. <b>Remarque:</b> Le message suivant s'affiche lorsque ce réglage échoue. Puisque le tableau de calibrage peut avoir bougé de la position appropriée, remettez-le correctement et refaites le calibrage. "ERREUR DE RÉGLAGE APP À NOUV SUR [OK]"</li> <li>Introduire les valeurs pour l'année, le mois, le jour, les heures et les minutes, puis appuyer sur le bouton [OK].</li> <li>Vérifiez que tous les calibrages sont correctement terminés. Une fois le processus terminé, le message suivant s'affiche. "METTRE HORS TENSION"</li> <li>Eteignez l'alimentation avec le bouton principal d'alimentation.</li> </ol> <p>(Continué)</p>	<p><b>21-1 EINSTELLEN</b></p> <p><b>Automatische Gamma-Justierung für Kopierbetriebsart</b></p> <ol style="list-style-type: none"> <li>Legen Sie A4- oder LT-Papier in die Kasette.</li> <li>Wenn die folgende Anzeige erscheint, drücken Sie die Taste [OK]. "A4 IN KASS. EINLEGEN [OK] DRÜCKEN"</li> <li>Wenn der Testdruck zur Kalibrierung ausgegeben wurde, wählen Sie [JA] und drücken [OK]. (Fig. 1).</li> <li>Legen Sie den Testdruck auf das Vorlagenglas und drücken Sie die [OK]-Taste. Legen Sie den Testdruck mit der Bildseite nach unten zeigend und dem dunkelsten Bereich links ausgerichtet ein. Schließen Sie dann die ursprüngliche ADF-Abdeckung und drücken Sie die [OK]-Taste (Fig. 2). Der Scanner liest die Vorlage ein und die Kalibrierung beginnt automatisch.</li> <li>Nach Abschluss der Kalibrierung nehmen Sie den Testdruck wieder vom Vorlagenglas. <b>Hinweis:</b> Sollte die Justage scheitern, wird die folgende Meldung angezeigt. Eventuell ist der Testdruck verrutscht; platzieren Sie den Testdruck richtig und führen Sie die Kalibrierung noch einmal aus. "JUSTAGEFEHLER ZUR WIEDHG. [OK] DRÜ."</li> <li>Das Jahr, den Monat, das Datum, die Stunde und die Minute einstellen und die Taste [OK] drücken.</li> <li>Vergewissern Sie sich, dass sämtliche Kalibrierungen richtig abgeschlossen wurden. Wenn dieser Vorgang abgeschlossen ist, wird die folgende Meldung angezeigt. "STROM AUSSCHALTEN"</li> <li>Schalten Sie das Gerät über den Hauptschalter aus.</li> </ol> <p>(Fortsetzung)</p>	<p><b>21-1 CONFIGURACION</b></p> <p><b>Ajuste Automático Gama para el Modo de Copiado</b></p> <ol style="list-style-type: none"> <li>Coloque papel A4 o LT en el cajón.</li> <li>Al aparecer el mensaje siguiente, presionar el botón [OK]. "PONER A4/LT EN BAND. PULSAR [ACEPTAR]"</li> <li>Cuando se imprima la plantilla de prueba de la calibración, seleccione [SÍ] y pulse el botón [OK] (Fig. 1).</li> <li>Coloque la plantilla de prueba sobre el cristal de originales y pulse el botón [OK]. Coloque la plantilla impresa boca abajo con la zona más oscura a la izquierda. A continuación, cierre la cubierta original o el ADF y pulse el botón [OK] (Fig. 2). El escáner lee el original y la calibración comienza automáticamente.</li> <li>Compruebe que la calibración haya finalizado y retire la plantilla de prueba del cristal de originales. <b>Nota:</b> Cuando este ajuste falla, aparece el mensaje siguiente. Como la plantilla de prueba puede haberse desviado de la posición adecuada, colóquela correctamente y vuelva a realizar la calibración. "ERROR DE AJUSTE PULSAR [ACEPTAR]"</li> <li>Introducir los datos del año, mes, día, hora y minutos y presionar el botón [OK].</li> <li>Compruebe que todas las calibraciones se completan correctamente. Cuando se termina este proceso, aparece el mensaje siguiente. "APAGAR EQUIPO"</li> <li>APAGUE la unidad con el interruptor de encendido.</li> </ol> <p>(Continúa)</p>	<p><b>21-1 設定</b></p> <p>复印自动伽马调整</p> <ol style="list-style-type: none"> <li>在纸盒中放入 A4 或 LT 纸张。</li> <li>当显示以下信息时，请按 [确定] 键。 "在纸盒里放置 A4/LT 用纸 请按 [确定] 键"</li> <li>当输出校准用测试图时，请选择 [是] 并按 [确定] 键 (Fig. 1)。</li> <li>将测试图放在原稿玻璃上，按 [确定] 键。 将打印好的测试图朝下放置，让最暗的部分位于左侧。然后，关上原盖板或 ADF 并按 [确定] 按钮 (Fig. 2)。 扫描仪读取原稿，校准自动开始。</li> <li>确认校准完成后，从原稿玻璃上取下测试图。 <b>注意:</b> 调整失败时会显示以下信息。测试图可能偏离了正确位置，请正确放置测试图，然后重新执行校准。 "调整错误 请按 [确定] 键重试"</li> <li>输入年份、月份、日期、小时和分钟的数量，然后按 [确定] 键。</li> <li>确认所有校准均正确完成。完成时会显示以下信息。 "请关闭电源"</li> <li>按主电源开关，关闭电源。</li> </ol> <p>(继续)</p>
---------------------------------------------------------------------------------------------------------------------------------------------------------------------------------------------------------------------------------------------------------------------------------------------------------------------------------------------------------------------------------------------------------------------------------------------------------------------------------------------------------------------------------------------------------------------------------------------------------------------------------------------------------------------------------------------------------------------------------------------------------------------------------------------------------------------------------------------------------------------------------------------------------------------------------------------------------------------------------------------------------------------------------------------------------------------------------------------------------------------------------------------------------------------------------------------------------------------------------------------------------------------------------------------------------------------------------------------------------------------------------------------------	-----------------------------------------------------------------------------------------------------------------------------------------------------------------------------------------------------------------------------------------------------------------------------------------------------------------------------------------------------------------------------------------------------------------------------------------------------------------------------------------------------------------------------------------------------------------------------------------------------------------------------------------------------------------------------------------------------------------------------------------------------------------------------------	-------------------------------------------------------------------------------------------------------------------------------------------------------------------------------------------------------------------------------------------------------------------------------------------------------------------------------------------------------------------------------------------------------------------------------------------------------------------------------------------------------------------------------------------------------------------------------------------------------------------------------------------------------------------------------------------------------------------------------------------------------------------------------------------------------------------------------------------------------------------------------------------------------------------------------------------------------------------------------------------------------------------------------------------------------------------------------------------------------------------------------------------------------------------------------------------------------------------------------------------------------------------------------------------------------------------------------------------------------------------------------------------------------------------------------------------------------------------------------------------------------------------------------------------------------------------	--------------------------------------------------------------------------------------------------------------------------------------------------------------------------------------------------------------------------------------------------------------------------------------------------------------------------------------------------------------------------------------------------------------------------------------------------------------------------------------------------------------------------------------------------------------------------------------------------------------------------------------------------------------------------------------------------------------------------------------------------------------------------------------------------------------------------------------------------------------------------------------------------------------------------------------------------------------------------------------------------------------------------------------------------------------------------------------------------------------------------------------------------------------------------------------------------------------------------------------------------------------------------------------------------------------------------------------------------------------------------------------------------------------------------------------------------------------------------------------------------------------------------------------------------------------------------------	-----------------------------------------------------------------------------------------------------------------------------------------------------------------------------------------------------------------------------------------------------------------------------------------------------------------------------------------------------------------------------------------------------------------------------------------------------------------------------------------------------------------------------------------------------------------------------------------------------------------------------------------------------------------------------------------------------------------------------------------------------------------------------------------------------------------------------------------------------------------------------------------------------------------------------------------------------------------------------------------------------------------------------------------------------------------------------------------------------------------------------------------------------------------------------------------------------------------------------------------------------------------------------------------------------------------------------------------------------------------------------------------------------------------------------------------------------------------------------------------------	----------------------------------------------------------------------------------------------------------------------------------------------------------------------------------------------------------------------------------------------------------------------------------------------------------------------------------------------------------------------------------------------------------------------------------------------------------------------------------------------------------------------------------------------------------------------------------------

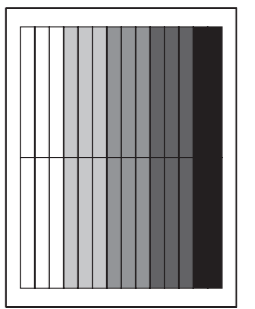

Fig. 1

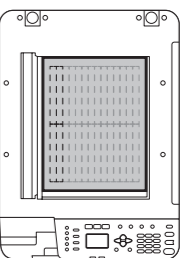

Fig. 2

## 21-1 SET

**[ 1 ] Destination Settings**

- [08-9001] → [START] button
- Key in the destination number shown below and then press the [OK] button.
 

1: Asia	2: Australia	3: Hong kong
4: U.S.A	5: Germany	6: England
7: Italy	8: Belgium	9: Holland
10: Finland	11: Spain	12: Austria
13: Switzerland	14: Sweden	15: Denmark
16: Norway	17: Portugal	18: France
19: Greece	20: Poland	21: Hungary
22: Czech Rep.	23: Turkey	24: South Africa
25: Taiwan	26: Canada	27: China
28: New Zealand	29: Malaysia	30: Singapore

- Turn off the main power switch.

**[ 2 ] Initializing Memory**

- While holding down [1] and [\*] simultaneously, turn on the main power switch.
- Press [100] → [START] button
- Press the [OK] button when "INITIALIZE=OK" is displayed.
- When "COMPLETED" is displayed in the lower right of the screen, turn off the main power switch.
- Turn the main power switch back on.

**[ 3 ] Setting Dial Type \* Except MJD**

- [USER FUNCTIONS] button → [FAX] → [▷] button → [INITIAL SETUP] → [▷] button → [DIAL TYPE] → [▷] button
- Select the dial type.
- Press the [OK] button.

## 21-1 設定する

**[1] 仕向けの設定**

- [08-9001] → [スタート] ボタン
- 下記の仕向けの番号を入力し、[OK] ボタンを押します。
 

1: Asia	2: Australia	3: Hong kong
4: U.S.A	5: Germany	6: England
7: Italy	8: Belgium	9: Holland
10: Finland	11: Spain	12: Austria
13: Switzerland	14: Sweden	15: Denmark
16: Norway	17: Portugal	18: France
19: Greece	20: Poland	21: Hungary
22: Czech Rep.	23: Turkey	24: South Africa
25: Taiwan	26: Canada	27: China
28: New Zealand	29: Malaysia	30: Singapore

- 主電源スイッチをオフにします。

**[2] メモリの初期化**

- [1] と [\*] を同時に押しながら、主電源スイッチをオンにします。
- [100] → [スタート] ボタン
- "INITIALIZE=OK" と表示されたら [OK] ボタンを押します。
- 画面の右下に "COMPLETED" と表示されたら主電源スイッチをオフにします。
- 主電源スイッチを再度オンにします。

**[3] ダイヤルタイプの設定 \* MJD 除く**

- [設定 / 登録] ボタン → [FAX] → [▷] ボタン → [INITIAL SETUP] → [▷] ボタン → [DIAL TYPE] → [▷] ボタン
- ダイヤルタイプを選択します。
- [OK] ボタンを押します。

## 21-1 CONFIGURATION

**[ 1 ] Parametres de destination**

- [08-9001] → Touche [START]
- Introduisez par le clavier le numéro de destination affiché ci-dessous, puis appuyez sur le bouton [OK].
 

1: Asie	2: Australie	3: Hong-kong
4: Etats-Unis	5: Allemagne	6: Grand-Bretagne
7: Italie	8: Belgique	9: Pays-Bas
10: Finlande	11: Espagne	12: Autriche
13: Suisse	14: Suède	15: Danemark
16: Norvège	17: Portugal	18: France
19: Grèce	20: Pologne	21: Hongrie
22: République tchèque	23: Turquie	24: Afrique du Sud
25: Taiwan	26: Canada	27: Chine
28: Nouvelle Zélande	29: Malaisie	30: Singapour

- Eteignez l'alimentation avec le bouton principal d'alimentation.

**[ 2 ] Initialisation de la mémoire**

- Tout en maintenant vers le bas [1] et [\*] simultanément, mettez le bouton principal d'alimentation sous tension.
- Appuyez sur les boutons [100] → [START]
- Appuyez sur le bouton [OK] lorsque "INITIALIZE=OK" s'affiche.
- Lorsque "COMPLETED" s'affiche dans le coin inférieur droit de l'écran, mettez le bouton principal d'alimentation hors tension.
- Mettez à nouveau le bouton principal d'alimentation sous tension.

**[ 3 ] Réglages du type de composition \* Sauf MJD**

- Bouton [USER FUNCTIONS] → [FAX] → Bouton [▷] → [INITIAL SETUP] → Bouton [▷] → [DIAL TYPE] → Bouton [▷]
- Sélectionnez le type de numérotation.
- Appuyez sur le bouton [OK].

## 21-1 EINSTELLEN

**[ 1 ] Zieleinstellungen**

- [08-9001] → [START]-Taste
- Geben Sie die unten aufgelistete Zielnummer ein und drücken Sie dann die [OK]-Taste.
 

1: Asien	2: Australien	3: Hong kong
4: U.S.A	5: Deutschland	6: Großbritannien
7: Italien	8: Belgien	9: Niederlande
10: Finnland	11: Spanien	12: Österreich
13: Schweiz	14: Schweden	15: Dänemark
16: Norwegen	17: Portugal	18: Frankreich
19: Griechenland	20: Polen	21: Ungarn
22: Tschechische Republik	23: Türkei	24: Südafrika
25: Taiwan	26: Kanada	27: China
28: Neuseeland	29: Malaysia	30: Singapur

- Schalten Sie den Hauptschalter aus.

**[ 2 ] Speicher initialisieren**

- Halten Sie [1] und [\*] gleichzeitig gedrückt und schalten Sie den Hauptschalter ein.
- Drücken Sie [100] → [START]-Taste
- Drücken Sie die [OK]-Taste, wenn "INITIALIZE=OK" angezeigt wird.
- Wenn unten rechts im Bildschirm "COMPLETED" angezeigt wird, schalten Sie den Hauptschalter aus.
- Einschalten Sie den Hauptschalter erneut ein.

**[ 3 ] Wahlverfahren einstellen \* Außer MJD**

- [USER FUNCTIONS]-Taste → [FAX] → [▷]-Taste → [INITIAL SETUP] → [▷]-Taste → [DIAL TYPE] → [▷]-Taste
- Wählen Sie das Wählverfahren.
- Drücken Sie die [OK]-Taste.

## 21-1 CONFIGURACION

**[ 1 ] Ajustes de destino**

- [08-9001] → botón [START]
- Introduzca el número de destino que se indica a continuación y luego pulse el botón [OK].
 

1: Asia	2: Australia	3: Hong kong
4: Estados Unidos	5: Alemania	6: Gran Bretaña
7: Italia	8: Bélgica	9: Países Bajos
10: Finlandia	11: España	12: Austria
13: Suiza	14: Suecia	15: Dinamarca
16: Noruega	17: Portugal	18: Francia
19: Grecia	20: Polonia	21: Hungría
22: República Checa	23: Turquía	24: África del Sur
25: Taiwán	26: Canadá	27: China
28: Nueva Zelanda	29: Malasia	30: Singapur

- Apague la unidad con el interruptor de encendido.

**[ 2 ] Inicializar la memoria**

- Manteniendo pulsados simultáneamente [1] y [\*], encienda la unidad con el interruptor de encendido.
- Pulse el botón [100] → [START]
- Pulse el botón [OK] cuando aparezca "INITIALIZE=OK".
- Cuando aparezca "COMPLETED" en la parte inferior derecha de la pantalla, apague la unidad con el interruptor de encendido.
- Vuelva a encender la unidad con el interruptor de encendido.

**[ 3 ] Establecer el tipo de marcacion \* Excepto MJD**

- Botón [USER FUNCTIONS] → [FAX] → Botón [▷] → [INITIAL SETUP] → Botón [▷] → [DIAL TYPE] → Botón [▷]
- Seleccione el tipo de marcación.
- Pulse el botón [OK].

## 21-1 設定

**[1] 目的地設置**

- [08-9001] → [開始] 鍵
- 使用数字键输入以下的接收地编号，然后按 [确定] 键。
 

1: 亚洲	3: 香港	25: 台湾	27: 中国
-------	-------	--------	--------
- 关闭主电源开关。

**[2] 初始化内存**

- 同时按住 [1] 和 [\*] 并打开主电源开关。
- 按 [100] → [开始] 键
- 当显示 "INITIALIZE=OK" 时，按 [确定] 键。
- 当画面右下角显示 "COMPLETED" 时，关闭主电源开关。
- 重新打开主电源开关。

**[3] 设置拨号类型 \* 不包括 MJD**

- [用户功能] 按钮 → [FAX] → [▷] 按钮 → [INITIAL SETUP] → [▷] 按钮 → [DIAL TYPE] → [▷] 按钮
- 选择拨号类型。
- 按 [确定] 键。

**Warning and cautionary points**

- The unpacking and setup procedure shall be done by a qualified service technician.
- Be sure to unplug the power cable of the equipment before installing and setting up the product.
- Install the equipment near an outlet. Be sure to wire the power cable securely so as to unplug it easily and not to trip over it.
- The illustrations may differ depending on the equipment model.
- Install the equipment making sure that the original glass is level.
- To lift the equipment from the box requires two people who must lift it by the knots on both sides of the plastic bag.

**Предупреждение**

- Процедуры распаковки и установки должны выполняться квалифицированными представителями сервисной службы.
- Перед началом установки и настройки машины убедитесь, что шнур питания отключен.
- Устанавливайте оборудование вблизи электрической розетки. Убедитесь, что шнур питания проводится так, чтобы его можно было легко вынуть и не спотыкаться об него.
- Иллюстрации могут отличаться в зависимости от модели оборудования.
- Убедитесь, что стекло уровня и установите машину.
- Извлекать устройство из коробки должны два человека, держась за узлы с двух сторон пластикового мешка.

**Ostrzeżenia i przestrogi**

- Rozpakowywanie i konfigurację powinien wykonać wykwalifikowany technik serwisant.
- Przed zainstalowaniem i skonfigurowaniem produktu wypnij z gniazdka przewód zasilający.
- Zainstaluj urządzenie w pobliżu gniazdka sieciowego. Przewód zasilający musi być bezpiecznie poprowadzony, aby łatwo było wyjąć go z gniazdka i nie mógł powodować potknięcia.
- Ilustracje mogą się różnić w zależności od modelu.
- Upewnij się, że szkło jest poziome i instalować urządzenia.
- Uniesienie urządzenia z pudełka wymaga udziału dwóch osób, które muszą je podnieść za węzły po obydwóch stronach plastikowego worka.

**Avvisi e note precauzionali**

- Le operazioni di disimballaggio e la procedura di configurazione devono essere svolte da un tecnico dell'assistenza specializzato.
- Prima di montare e configurare il prodotto controllare di aver scollegato il cavo di alimentazione.
- Montare l'apparecchiatura vicino a una presa. Il cavo di alimentazione deve essere collegato in modo sicuro e in modo da poterlo scollegare facilmente e da non inciamparvi sopra.
- Le illustrazioni possono differire rispetto al modello in uso.
- Verificare che il vetro si trova livello e installare la macchina.
- Per sollevare la periferica dall'imballo si richiede la presenza di due persone che devono sollevarla utilizzando i nodi posti su entrambi i lati dell'involucro in plastica.

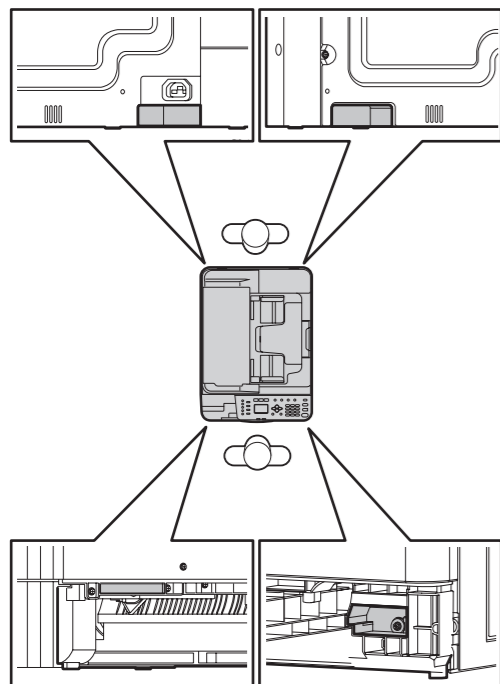
**Holding positions and the number of persons**

- Holding positions: 4 places
- Number of persons: At least 2

**Места захвата и количество представителей сервисной службы**

- Содержание поставки: 4 места
- Количество представителей сервисной службы: По крайней мере 2

**Punkty przytrzymania i liczba osób**

- Punkty przytrzymania: 4 miejsca
- Liczba osób: co najmniej 2

**Punti di presa e numero di persone**

- Punti di presa / sollevamento: 4
- Numero di persone: almeno 2

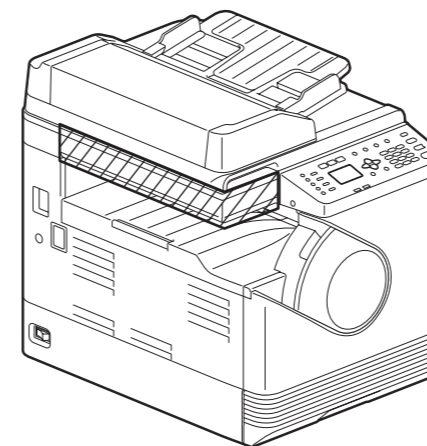
**CAUTION**

Do not lift the equipment by the areas in the figure that are shaded when lifting it.

**ОСТОРОЖНО**

При подъеме устройства не держите его за участки, заштрихованные на рисунке.

**PRZESTROGA**

Urządzenia nie wolno podnosić, trzymając za miejsca wyszarzone na ilustracji.

**ATTENZIONE**

Non sollevare la periferica reggendola nelle posizioni ombreggiate indicate in figura.

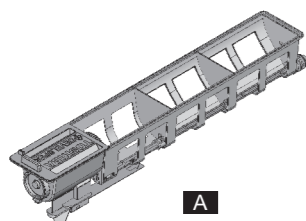
**Accessories / Аксессуары / Akcesoria / Accessori**

A

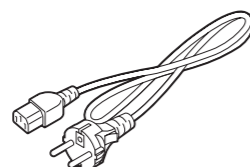

D

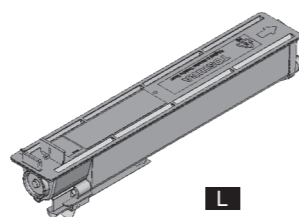

L

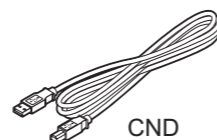

CND

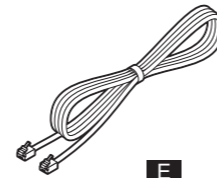

E

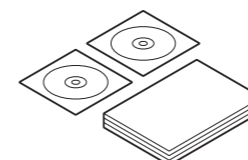

The following accessories are included in the packing materials and drawer of the equipment.

Следующие аксессуары заключены в упаковочные материалы и находятся в ящике оборудования.

Poniższe akcesoria zawarto w opakowaniu i szufladzie urządzenia.

I seguenti accessori sono inclusi nei materiali di imballaggio e nel cassetto della periferica.

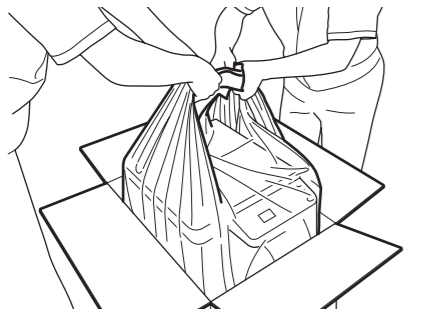
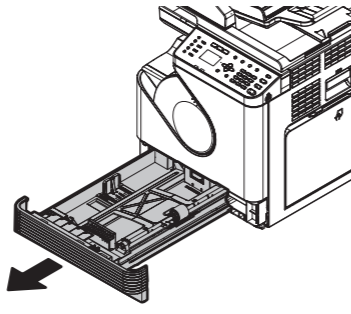
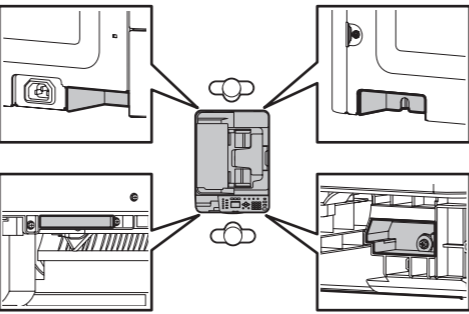
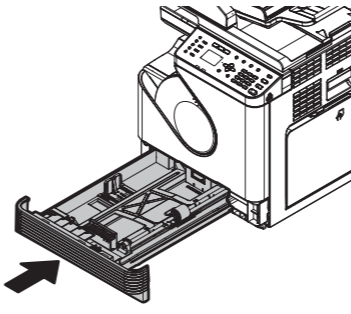
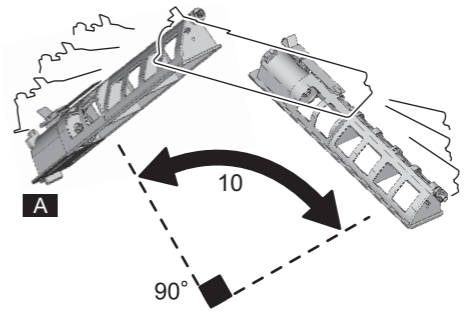
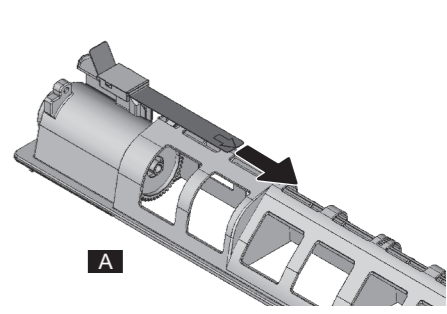
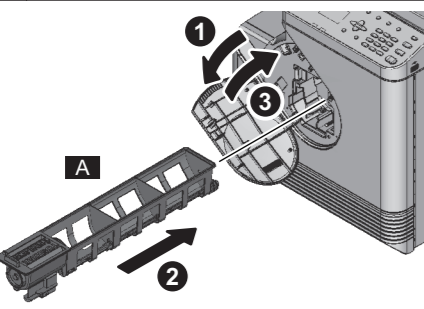
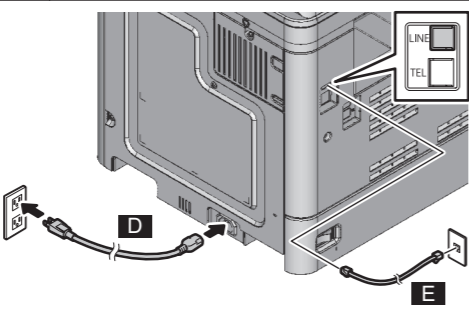
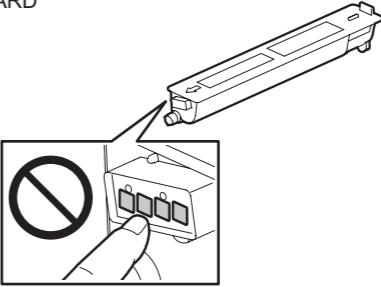
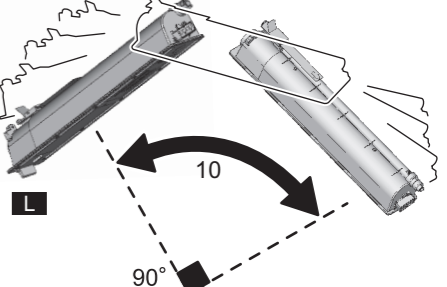
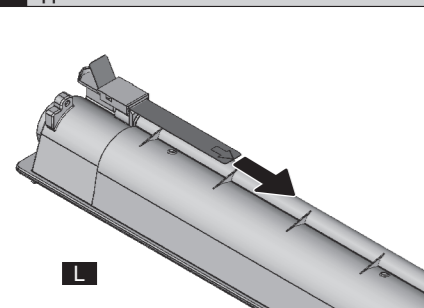
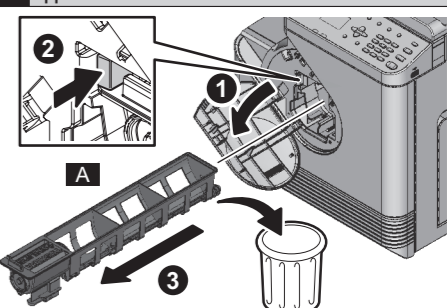
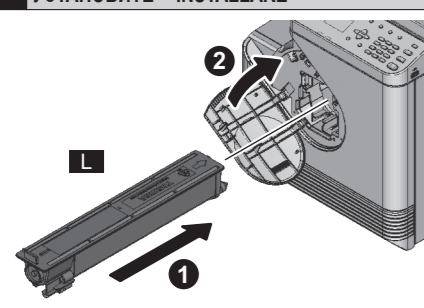
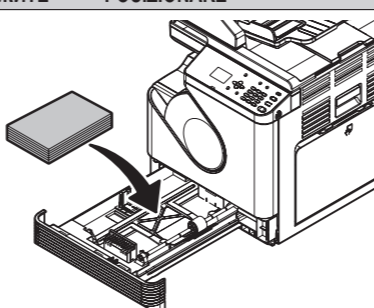
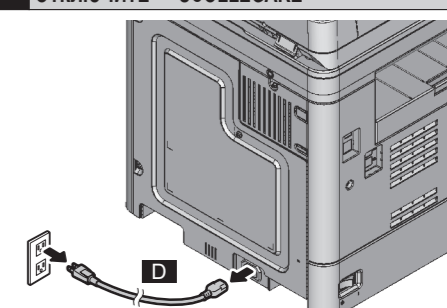
<b>1</b> TAKE OUT ВЫНЬТЕ WYCIĄGNIJ TOGLIERE 	<b>2</b> REMOVE УДАЛИТЕ WYJMIJ RIMUOVERE 	<b>3</b> PLACE ПОМЕСТИТЕ UMIEŚĆ POSIZIONARE 	<b>4</b> INSERT ВСТАВЬТЕ WŁÓŻ INSERISCI 	<b>5</b> SHAKE ПОТРЯСИТЕ WSTRZAŚNIJ AGITARE 	<b>6</b> REMOVE УДАЛИТЕ WYJMIJ RIMUOVERE 
<b>7</b> INSTALL УСТАНОВИТЕ ZAINSTALLUJ INSTALLARE 	<b>8</b> CONNECT ПОДКЛЮЧИТЕ PODŁĄCZ COLLEGARE 	<b>9</b> NOTE ЗАМЕЬТЕ UWAGA NOTA <p>Never turn the power OFF with the main power switch until the adjustments from steps 10 to 21-1 are completed according to the procedures in the Unpacking &amp; Installation Instructions.</p>	<b>9</b> NOTE ЗАМЕЬТЕ UWAGA NOTA <p>Никогда не отключайте питание выключателем, пока не завершены этапы регулировки с 10 по 21-1 в соответствии с процедурами, указанными в инструкциях по распаковке и установке.</p>	<b>9</b> NOTE ЗАМЕЬТЕ UWAGA NOTA <p>Nie wolno wyłączać zasilania za pomocą głównego przycisku zasilania, dopóki regulacje z kroków od 10 do 21-1 nie zostaną przeprowadzone zgodnie z procedurami opisanymi w Instrukcji rozpakowania i montażu.</p>	<b>9</b> NOTE ЗАМЕЬТЕ UWAGA NOTA <p>Non premere l'interruttore di alimentazione per spegnere la periferica fino a che non sono state completate le regolazioni dei punti da 10 a 21-1, in conformità con le procedure descritte nelle Istruzioni di disimballo e installazione.</p>
<b>10</b> TURN ON ВКЛЮЧИТЕ WŁĄCZ ACCENDERE <ul style="list-style-type: none"> <li>• Turn the power ON with the main power switch.</li> <li>• Подайте питание выключателем.</li> <li>• Przełącznikiem głównym zasilania włącz zasilanie.</li> <li>• Accendere l'alimentazione con l'interruttore di alimentazione principale.</li> </ul>	<b>11</b> PRESS НАЖМИТЕ NACIŚNIJ PREMERE <ul style="list-style-type: none"> <li>• Press the [OK] button.</li> <li>• Нажмите кнопку [OK].</li> <li>• Naciśnij przycisk [OK].</li> <li>• Premere il pulsante [OK].</li> </ul>	<b>12</b> PRESS НАЖМИТЕ NACIŚNIJ PREMERE <ul style="list-style-type: none"> <li>• Select the language and press the [OK] button.</li> <li>• Выберите язык и нажмите кнопку [OK].</li> <li>• Wybierz język i naciśnij przycisk [OK].</li> <li>• Selezionare la lingua e premere il pulsante [OK].</li> </ul>	<b>13</b> PRESS НАЖМИТЕ NACIŚNIJ PREMERE <ul style="list-style-type: none"> <li>• Press the [OK] button.</li> <li>• Нажмите кнопку [OK].</li> <li>• Naciśnij przycisk [OK].</li> <li>• Premere il pulsante [OK].</li> </ul>	<b>14</b> NOTE ЗАМЕЬТЕ UWAGA NOTA <p>NAD, ARD</p> 	<b>14</b> SHAKE ПОТРЯСИТЕ WSTRZAŚNIJ AGITARE 
<b>15</b> REMOVE УДАЛИТЕ WYJMIJ RIMUOVERE 	<b>16</b> WAIT ПОДОЖДИТЕ CZEKAJ ATTENDERE <p>When this process is completed, the following message is displayed.</p> <p>"OPEN FRONT COVER REMOVE DEV. CARTRIDGE SET TONER CARTRIDGE CLOSE FRONT COVER"</p>	<b>16</b> WAIT ПОДОЖДИТЕ CZEKAJ ATTENDERE <p>По завершении процесса появляется следующее сообщение.</p> <p>"ОТКРОЙТЕ ПЕР. КРЫШКУ УДАЛИТЕ КАРТРИДЖ УСТАНОВИТЕ КАРТРИДЖ ЗАКРОЙТЕ ПЕР. КРЫШКУ"</p>	<b>16</b> WAIT ПОДОЖДИТЕ CZEKAJ ATTENDERE <p>Po zakończeniu tego procesu, wyświetlony zostanie następujący komunikat.</p> <p>"OTWÓRZ PRZED. POKR. USUŃ DEWELOPER ZAINSTALLUJ TONER ZAMKNIJ POKR. PRZED."</p>	<b>16</b> WAIT ПОДОЖДИТЕ CZEKAJ ATTENDERE <p>Al termine di questo processo, viene visualizzato il seguente messaggio.</p> <p>"APRIRE COP. FRONT. RIMUOVERE CARTUCCIA SVILUPPO INSERIRE CARTUCCIA TONER CHIUDERE SPORT. ANT."</p>	<b>17</b> REMOVE УДАЛИТЕ WYJMIJ RIMUOVERE 
<b>18</b> INSTALL УСТАНОВИТЕ ZAINSTALLUJ INSTALLARE 	<b>19</b> PRESS НАЖМИТЕ NACIŚNIJ PREMERE <ul style="list-style-type: none"> <li>• Press the [OK] button.</li> <li>• Нажмите кнопку [OK].</li> <li>• Naciśnij przycisk [OK].</li> <li>• Premere il pulsante [OK].</li> </ul>	<b>20</b> PLACE УЛОЖИТЕ UMIEŚĆ POSIZIONARE 	<b>21</b> SET УСТАНОВИТЕ USTAW CONFIGURAZIONE <ul style="list-style-type: none"> <li>• See step 21-1.</li> <li>• См. шаг 21-1.</li> <li>• Patrz krok 21-1.</li> <li>• Vedere il punto 21-1.</li> </ul>	<b>22</b> NOTE ЗАМЕЬТЕ UWAGA NOTA <p>ASD, ARD, AUD, TWD</p> <ul style="list-style-type: none"> <li>• Only if customers want to use the damp heater, perform steps 23 to 29.</li> <li>• Только в случае, когда клиенты хотят использовать осушитель, выполните шаги с 23 по 29.</li> <li>• Kroki od 23 do 29 należy wykonać tylko w przypadku, gdy klienci chcą stosować odwilżacz powietrza.</li> <li>• Eseguire i punti da 23 a 29 solo se l'utente intende utilizzare il deumidificatore.</li> </ul>	<b>23</b> DISCONNECT ОТКЛЮЧИТЕ ODŁĄCZ SCOLLEGARE 

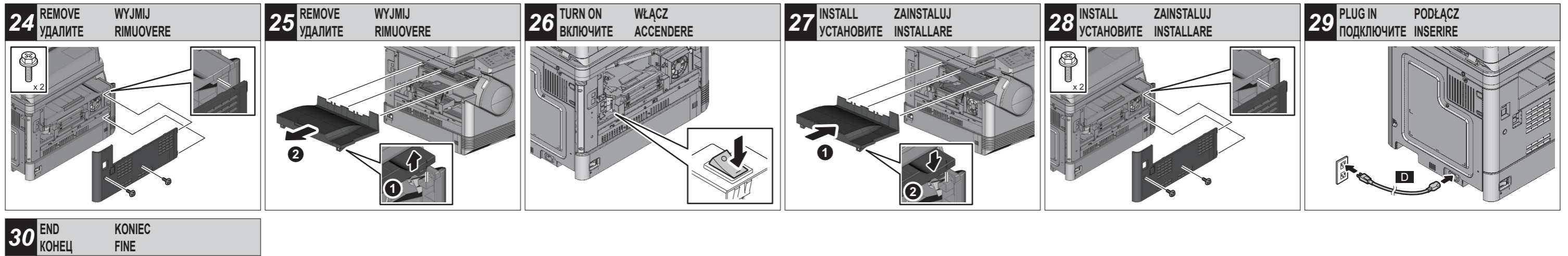

**30** END  
KONIEC  
FINE

21-1 SET	21-1 УСТАНОВИТЕ	21-1 USTAW	21-1 CONFIGURAZIONE
<p><b>Automatic Gamma Adjustment for Copying</b></p> <ol style="list-style-type: none"> <li>Place A4 or LT paper in the drawer.</li> <li>When the following message appears, press the [OK] button. "SET A4 / LT IN DRAWER PRESS [OK]"</li> <li>When the test chart for calibration is output, select [YES] and press the [OK] button (Fig. 1).</li> <li>Set the test chart on the original glass and press the [OK] button. Place the printed chart with its face down and the darkest area to the left. Then close the original cover or the ADF and press the [OK] button (Fig. 2). The scanner reads the original and calibration starts automatically.</li> <li>Check that calibration is completed and remove the test chart from the original glass. <b>Note:</b> When this adjustment fails, the following message is displayed. Since the test chart may have deviated from the appropriate position, set it correctly and perform calibration again. "ADJUSTMENT ERROR PRESS [OK] TO AGAIN"</li> <li>Enter values for the year, month, date, hour and minute, and press the [OK] button.</li> <li>Check that all calibrations are completed properly. When this process is completed, the following message is displayed. "TURN OFF THE POWER"</li> <li>Turn the power OFF with the main power switch.</li> </ol> <p>(Continued)</p>	<p><b>Автоматическая регулировка кривой плотности при копировании</b></p> <ol style="list-style-type: none"> <li>Положите в кассету бумагу формата А4 или LT.</li> <li>При появлении следующих сообщений, нажмите кнопку [OK]. "УЛОЖИТЬ А4/LT В КАСС." НАЖМИТЕ [OK]"</li> <li>При распечатке тестового изображения для калибровки выберите [Да] и нажмите кнопку [OK] (Fig. 1).</li> <li>Разместите тестовую диаграмму на стекле устройства и нажмите [OK]. Поместите распечатанную диаграмму лицевой стороной вниз и самой темной областью слева. Затем закройте крышку ADF и нажмите кнопку [OK] (Fig. 2). Сканер считывает изображение и автоматически запустит калибровку.</li> <li>Проверьте, завершена ли калибровка, и извлеките тестовое изображение из устройства. <b>Примечание:</b> При сбое регулировки показывается следующее сообщение. Если тестовое изображение сместилось из нужного положения, поправьте его и повторите калибровку. "ОШИБКА РЕГУЛИРОВКИ ПОВТОР - НАЖМИТЕ [OK]"</li> <li>Введите год, месяц, дату, часы и минуты, а затем нажмите кнопку [OK].</li> <li>Убедитесь, что все процессы калибровки завершены. По завершении процесса появляется следующее сообщение. "ВЫКЛЮЧИТЕ ПИТАНИЕ"</li> <li>Отключите питание выключателем.</li> </ol> <p>(Продолжение)</p>	<p><b>Automatyczna regulacja wartości gamma dla kopiowania</b></p> <ol style="list-style-type: none"> <li>Na tacy połóż papier formatu A4 lub LT.</li> <li>Gdy pojawi się poniższy komunikat, naciśnij przycisk [OK]. "WŁOŻ A4/LT DO KASETY NACISNIJ [OK]"</li> <li>Gdy drukowany jest wykres testowy kalibracji, należy wybrać [TAK] i kliknąć przycisk [OK] (Fig. 1).</li> <li>Położ wykres testowy na szybie i naciśnij przycisk [OK]. Położ wydrukowany wykres zadrukowaną stroną do dołu, tak aby najciemniejszy obszar znajdował się po lewej stronie. Następnie zamknij pokrywę lub ADF i naciśnij przycisk [OK] (Fig. 2). Skaner odczytuje oryginał i kalibracja rozpoczyna się automatycznie.</li> <li>Sprawdź, czy kalibracja została zakończona i zdejmij wykres testowy ze szkła oryginału. <b>Uwaga:</b> Jeśli ta regulacja się nie powiedzie, wyświetlony zostanie następujący komunikat. Ponieważ mogło dojść do przesunięcia wykresu testowego, ułóż go prawidłowo i ponownie wykonaj kalibrację. "BLAD REGULACJI NACISNIJ [OK] BY ZNOW"</li> <li>Wprowadź wartości roku, miesiąca, daty, godziny i minuty, a następnie naciśnij przycisk [OK].</li> <li>Upewnij się, że wszystkie kalibracje zostały zakończone prawidłowo. Po zakończeniu tego procesu, wyświetlony zostanie następujący komunikat. "WYLACZ ZASILANIE"</li> <li>Przełącznikiem głównym zasilania wyłącz zasilanie.</li> </ol> <p>(Dalej)</p>	<p><b>Regolazione Gamma Automatica per la copiatura</b></p> <ol style="list-style-type: none"> <li>Sistemare della carta formato A4 o LT nel cassetto.</li> <li>Quando compare il seguente messaggio, premere il pulsante [OK]. "CARICA A4/LT NEL CAS. PREMERE [OK]"</li> <li>Quando viene stampato lo schema di calibratura, selezionare [SI] e premere il pulsante [OK] (Fig. 1).</li> <li>Sistemare lo schema sul vetro per i documenti originali e premere il pulsante [OK]. Sistemare lo schema stampato con il lato rivolto verso il basso e l'area più scura a sinistra. Quindi chiudere il coperchio originale o l'ADF e premere il pulsante [OK] (Fig. 2). Lo scanner legge il documento originale e viene avviata automaticamente la calibratura.</li> <li>Controllare che la calibratura sia ultimata e togliere lo schema dal vetro per i documenti originali. <b>Nota:</b> Quando questa regolazione si conclude con un errore, viene visualizzato il seguente messaggio. Lo schema potrebbe aver deviato dalla posizione corretta per cui occorre sistemarlo correttamente e svolgere di nuovo la calibratura. "ERRORE REGOLAZIONE PREMERE DI NUOVO [OK]"</li> <li>Immettere i valori di anno, mese, data, ora e minuti, quindi premere il pulsante [OK].</li> <li>Controllare che tutte le calibratura sono state svolte in modo appropriato. Al termine di questo processo, viene visualizzato il seguente messaggio. "SPEGNERE PERIFERICA"</li> <li>Spengere l'alimentazione con l'interruttore di alimentazione principale.</li> </ol> <p>(Continuazione)</p>

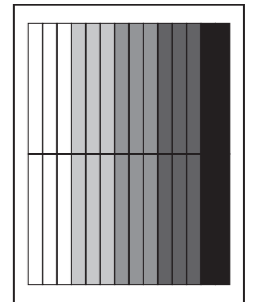

Fig. 1

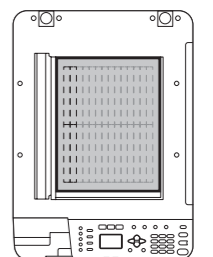

Fig. 2

**21-1 SET****[ 1 ] Destination Settings**

- [08-9001] → [START] button
- Key in the destination number shown below and then press the [OK] button.
 

1: Asia	2: Australia	3: Hong kong
4: U.S.A	5: Germany	6: England
7: Italy	8: Belgium	9: Holland
10: Finland	11: Spain	12: Austria
13: Switzerland	14: Sweden	15: Denmark
16: Norway	17: Portugal	18: France
19: Greece	20: Poland	21: Hungary
22: Czech Rep.	23: Turkey	24: South Africa
25: Taiwan	26: Canada	27: China
28: New Zealand	29: Malaysia	30: Singapore

3. Turn off the main power switch.

**[ 2 ] Initializing Memory**

- While holding down [1] and [\*] simultaneously, turn on the main power switch.
- Press [100] → [START] button
- Press the [OK] button when "INITIALIZE=OK" is displayed.
- When "COMPLETED" is displayed in the lower right of the screen, turn off the main power switch.
- Turn the main power switch back on.

**[ 3 ] Setting Dial Type \* Except MJD**

- [USER FUNCTIONS] button → [FAX] → [▷] button → [INITIAL SETUP] → [▷] button → [DIAL TYPE] → [▷] button
- Select the dial type.
- Press the [OK] button.

**21-1 УСТАНОВИТЕ****[ 1 ] Настройки региона**

- Нажмите [08-9001] → кнопка [START]
- Введите номер региона, показанный ниже, и нажмите кнопку [OK].
 

1: Азия	2: Австралия	3: Гонконг
4: США	5: Германия	6: Англия
7: Италия	8: Бельгия	9: Голландия
10: Финляндия	11: Испания	12: Австрия
13: Швейцария	14: Швеция	15: Дания
16: Норвегия	17: Португалия	18: Франция
19: Греция	20: Польша	21: Венгрия
22: Чехия	23: Турция	24: Южная Африка
25: Тайвань	26: Канада	27: Китай
28: Новая Зеландия	29: Малайзия	30: Сингапур

3. Отключите питание выключателем.

**[ 2 ] Инициализация памяти**

- Одновременно нажав, и удерживая нажатыми кнопки [1] и [\*], включите питание.
- Нажмите [100] → кнопка [START]
- Нажмите кнопку [OK], появится надпись "INITIALIZE=OK"
- Когда в нижней правой части экрана появится надпись "COMPLETED" (Завершено), выключите питание выключателем.
- Вновь подайте питание выключателем.

**[ 3 ] Настройка типа дозвона \* Кроме MJD**

- Кнопка [USER FUNCTIONS] → [FAX] → кнопка [▷] → [INITIAL SETUP] → кнопка [▷] → [DIAL TYPE] → кнопка [▷]
- Выберите тип дозвона.
- Нажмите кнопку [OK].

**21-1 USTAW****[ 1 ] Ustawiania kraju**

- Naciśnij przycisk [08-9001] → [START]
- Wpisz pokazany poniżej numer kraju i naciśnij przycisk [OK].
 

1: Azja	2: Australia	3: Hong kong
4: U.S.A	5: Niemcy	6: Anglia
7: Włochy	8: Belgia	9: Holandia
10: Finlandia	11: Hiszpania	12: Austria
13: Szwajcaria	14: Szwecja	15: Dania
16: Norwegia	17: Portugalia	18: Francja
19: Grecja	20: Polska	21: Węgry
22: Czechy	23: Turcja	24: RPA
25: Tajwan	26: Kanada	27: Chiny
28: Nowa Zelandia	29: Maleszja	30: Singapur

3. Wyłącz zasilanie przełącznikiem głównym.

**[ 2 ] Inicjacja pamięci**

- Przytrzymując jednocześnie [1] i [\*], włącz główny przycisk zasilania.
- Naciśnij przycisk [100] → [START]
- Kiedy wyświetli się "INITIALIZE=OK", naciśnij przycisk [OK].
- Kiedy na dole po prawej stronie ekranu wyświetli się "COMPLETED", wyłącz zasilanie przełącznikiem głównym.
- Ponownie włącz zasilanie przełącznikiem głównym.

**[ 3 ] Konfiguracja sposobu wybierania \* Ustawienia dla MJD**

- Przycisk [USER FUNCTIONS] → [FAX] → przycisk [▷] → [INITIAL SETUP] → przycisk [▷] → [DIAL TYPE] → przycisk [▷]
- Wybierz sposób wybierania.
- Naciśnij przycisk [OK].

**21-1 CONFIGURAZIONE****[ 1 ] Impostazione di destinazione**

- Premere il pulsante [08-9001] → [START]
- Digitare il numero di destinazione mostrato nella figura e premere il pulsante [OK].
 

1: Asia	2: Australia	3: Hong kong
4: U.S.A	5: Germania	6: Inghilterra
7: Italia	8: Belgio	9: Olanda
10: Finlandia	11: Spagna	12: Austria
13: Svizzera	14: Svezia	15: Danimarca
16: Norvegia	17: Portogallo	18: Francia
19: Grecia	20: Polonia	21: Ungheria
22: Rep. Ceca	23: Turchia	24: Sud Africa
25: Taiwan	26: Canada	27: Cina
28: Nuova Zelanda	29: Malesia	30: Singapore

3. Spengere l'interruttore di alimentazione principale.

**[ 2 ] Inizializzazione memoria**

- Tenendo premuti simultaneamente [1] e [\*], accendere l'interruttore principale.
- Premere il pulsante [100] → [START]
- Premere il pulsante [OK] quando è visualizzato "INITIALIZE=OK" (inizializzazione=OK).
- Quando è visualizzato "COMPLETED" (completato) in basso a destra dello schermo, spegnere l'interruttore di alimentazione principale.
- Riaccendere l'interruttore di alimentazione principale.

**[ 3 ] Impostazione del tipo di composizione \* Eccetto MJD**

- Pulsante [USER FUNCTIONS] → [FAX] → Pulsante [▷] → [INITIAL SETUP] → Pulsante [▷] → [DIAL TYPE] → Pulsante [▷]
- Selezionare il tipo di composizione.
- Premere il pulsante [OK].